



# **A.BI.M.**

**ΑΡΧΑΪΚΗ ΒΙΟΤΕΧΝΙΑ ΜΕΤΑΣΧΗΜΑΤΙΣΤΩΝ  
HELLAS TRANSFORMERS ELECTRONICS**

**Χ.ΤΖΟΥΒΕΛΗ & ΣΙΑ Ο.Ε.**

**ΤΙΜΟΚΑΤΆΛΟΓΟΣ**

# ΕΤΑΙΡΙΚΟ ΠΡΟΦΙΛ

Η « **A.B.I.M Electronics** » ιδρύθηκε το 1991 συνεχίζοντας τις δραστηριότητες της Sparktie HELAS Ε.Π.Ε που προϋπήρχε από το 1985. Σκοπός της εταιρείας είναι η κατασκευή και εμπορία μετασχηματιστών μέσης και χαμηλής τάσης. Ανορθωτές και τροφοδοτικά συνεχούς τάσης, υψηλής τεχνολογίας. **Στα 40 χρόνια λειτουργίας της** καταξιώθηκε σαν μία από τις μεγάλες κατασκευαστικές εταιρείες στο χώρο των μετασχηματιστών.

Η « **A.B.I.M Electronics** » ακολουθώντας μια συνεχή δυναμική πορεία συμβατικής και σύγχρονης τεχνολογίας με απόλυτη επιτυχία, προσέφερε και συνεχίζει να προσφέρει τις υπηρεσίες της σε πολλούς μεγάλους κρατικούς οργανισμούς, όπως **ΔΕΗ και ΟΤΕ**, καθώς και σε μεγάλα βιομηχανικά συγκροτήματα, είτε με απευθείας ανάθεση είτε μέσω των πελατών της που βρίσκονται σε ολόκληρη την ελληνική αγορά.

Τα προϊόντα της Α.Β.Ι.Μ. κατασκευάζονται σύμφωνα με τους διεθνείς τεχνικούς κανονισμούς ασφαλείας του **Ε.Λ.Ο.Τ.** και φέρουν την σήμανση **CE**. Επίσης τα προϊόντα μας έχουν τις προδιαγραφές της Ευρωπαϊκής Ένωσης **EN 60 742:88**. Το έμπειρο και εξειδικευμένο προσωπικό πάνω στα νέα τεχνολογικά δεδομένα καθώς και ο πλήρης μηχανολογικός και ηλεκτρονικός εξοπλισμός μας επιτρέπει την ποιοτική αναβάθμιση των παραγόμενων προϊόντων μας. Εκτός των τυποποιημένων προϊόντων κατασκευάζουμε και προϊόντα **προσαρμοσμένα στις ιδιαίτερες ανάγκες των πελατών μας.**

Στις δραστηριότητες αυτές περιλαμβάνονται η εισαγωγή και εμπορία ηλεκτρονικών και Ηλεκτρολογικών ειδών όπως: Σταθεροποιητές τάσης, Μονοφασικούς, Τριφασικούς, Συστήματα Αδιάλειπτης Παροχής Τάσης UPS, Converter DC/DC, Inverter DC/AC, Αυτόματους Φορτιστές Μολύβδου, Παλμοτροφοδοτικά Switching Ρυθμιζόμενης Εξόδου και Εργαστηριακά Τροφοδοτικά με Αναλογικές ή Ψηφιακές Ενδείξεις, καθώς και Μετασχηματιστές Υψηλής Τάσεως για Φωτεινές Επιγραφές Neon - Argon.



## ΕΠΙΚΟΙΝΩΝΙΑ

**Διεύθυνση:** Αγίου Κωνσταντίνου 39  
Μεγαλόπολη **Τ.Κ.:** 22 200 - Αρκαδία

**Τηλέφωνο:** 27910 22 189

**Fax:** 27910 24 950

**E-mail:** abim@abim.gr

**Ιστοσελίδα:** <http://www.abim.gr>

**Υπεύθυνος:** ΤΖΟΥΒΕΛΗΣ ΙΩΑΝΝΗΣ



2	ΕΤΑΙΡΙΚΟ PROFIL	
3	ΠΕΡΙΕΧΟΜΕΝΑ	
4	ΤΡΙΦΑΣΙΚΟΙ ΜΕΤΑΣΧΗΜΑΤΙΣΤΕΣ - ΤΣΟΚ ΕΚΚΙΝΗΣΗΣ	
5	ΜΕΤΑΣΧΗΜΑΤΙΣΤΕΣ ΑΝΟΙΚΤΟΥ ΚΑΙ ΚΛΕΙΣΤΟΥ ΤΥΠΟΥ	
6	ΤΟΡΟΕΙΔΕΙΣ ΜΕΤΑΣΧΗΜΑΤΙΣΤΕΣ - ΡΥΘΜΙΣΤΕΣ DIMMER	
7	ΜΕΤΑΣΧΗΜΑΤΙΣΤΕΣ ΚΑΙ ΑΥΤΟΜΕΤΑΣΧΗΜΑΤΙΣΤΕΣ ΑΜΕΡΙΚΑΝΙΚΟΥ ΤΥΠΟΥ	
8	ΜΕΤΑΣΧΗΜΑΤΙΣΤΕΣ ΤΥΠΟΥ BALLAST - ΡΥΘΜΙΣΤΕΣ VARIAC ΜΕΤΑΣΧΗΜΑΤΙΣΤΕΣ ΚΟΥΔΟΥΝΙΩΝ ΚΑΙ ΜΕΛΙΣΣΟΚΟΜΙΑΣ	
9	ΤΡΟΦΟΔΟΤΙΚΑ ΕΛΑΙΟΡΑΒΔΙΣΤΙΚΩΝ - ΠΙΝΑΚΕΣ ΦΩΤΙΣΜΟΥ ΠΙΣΙΝΑΣ ΜΕΤΑΣΧΗΜΑΤΙΣΤΕΣ ΤΥΠΟΥ ΡΑΓΑΣ	
10	ΠΟΛΥΠΑΚ ΑΣ/ΑΣ - ΜΕΤΑΣΧΗΜΑΤΙΣΤΕΣ ΡΑΔΙΟΦΩΝΙΚΟΥ ΤΥΠΟΥ ΜΕΤΑΣΧΗΜΑΤΙΣΤΕΣ ΠΡΟΣΑΡΜΟΓΗΣ ΜΕΓΑΦΩΝΩΝ (ΓΡΑΜΜΗΣ)	
11	ΑΠΛΑ ΤΡΟΦΟΔΟΤΙΚΑ DC ( ΣΟΥΒΛΑΣ ) - ΠΟΛΥΠΑΚ ΑΣ/DC SWITCHING ΤΡΟΦΟΔΟΤΙΚΑ ΓΙΑ ΤΑΙΝΙΕΣ LED	
12	ΣΤΑΘΕΡΟΠΟΗΜΕΝΑ ΤΡΟΦΟΔΟΤΙΚΑ DC ΣΤΑΘΕΡΗΣ ή ΡΥΘΜΙΖΟΜΕΝΗΣ ΕΞΟΔΟΥ SWITCHING ΤΡΟΦΟΔΟΤΙΚΑ DC ΡΥΘΜΙΖΟΜΕΝΗΣ ΕΞΟΔΟΥ	
13	SWITCHING ΤΡΟΦΟΔΟΤΙΚΑ ΡΥΘΜΙΖΟΜΕΝΗΣ ΤΑΣΗΣ ΕΞΟΔΟΥ ΓΙΑ LAPTOP / NETBOOK - CONVERTERS DC/DC STEP UP - DOWN	
14	ΤΡΟΦΟΔΟΤΙΚΑ ΣΤΑΘΕΡΟΠΟΙΗΜΕΝΩΝ AC-DC ΣΤΑΘΕΡΗΣ ΤΑΣΗΣ ΕΞΟΔΟΥ ΕΡΓΑΣΤΗΡΙΑΚΑ ΤΡΟΦΟΔΟΤΙΚΑ	
15	ΑΥΤΟΜΑΤΟΙ ΦΟΡΤΙΣΤΕΣ ΜΠΑΤΑΡΙΩΝ ΜΟΛΥΒΔΟΥ	
16	INVERTER ΤΡΟΠΟΠΟΙΗΜΕΝΟΥ ΗΜΙΤΟΝΟΥ - UPS LINE INTERACTIVE	
17	ΜΟΝΟΦΑΣΙΚΟΙ ΚΑΙ ΤΡΙΦΑΣΙΚΟΙ ΣΤΑΘΕΡΟΠΟΙΗΤΕΣ ΤΑΣΗΣ	
18	ΜΕΤΑΣΧΗΜΑΤΙΣΤΕΣ ΓΙΑ ΦΩΤΕΙΝΕΣ ΕΠΙΓΡΑΦΕΣ ΝΕΟΝ	
19	ΠΛΗΡΟΦΟΡΙΕΣ - ΟΡΟΙ ΣΥΝΕΡΓΑΣΙΑΣ	
20	ΕΡΓΟΣΤΑΣΙΟ ΔΕΗ - ΑΡΧΑΙΑ	

## ΣΕΙΡΑ ΜΕΤΑΣΧΗΜΑΤΙΣΤΩΝ ΤΡΙΦΑΣΙΚΩΝ 1KVA-60KVA

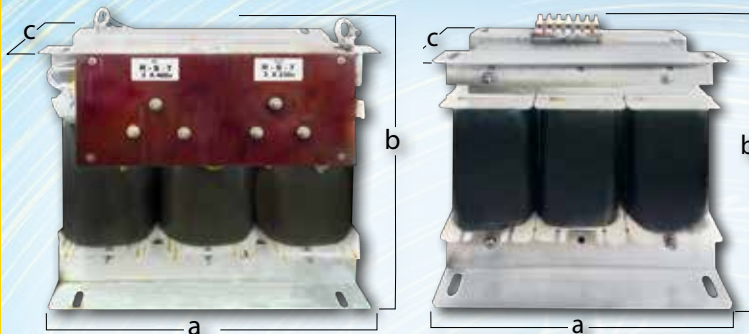

### ΑΝΟΙΚΤΟΥ ΤΥΠΟΥ IP 00 ΒΙΟΜΗΧΑΝΙΚΟΥ ΚΑΙ ΝΑΥΤΙΚΟΥ ΤΥΠΟΥ

Τάση πρωτεύοντος : 3x400V AC

Τάση δευτερεύοντος : 3x230V AC 50/60Hz

Τρόπος ψύξης : "AN" Φυσική κυκλοφορία αέρα

Κλάση μόνωσης : "F"

Τάση δοκιμής : 2500V ~ 5000V AC

**Σημείωση:** Άλλες τάσεις πρωτεύοντος και δευτερεύοντος είναι δυνατές κατόπιν συνεννόησης

ΚΩΔΙΚΟΣ	ΙΣΧΥΣ	ΔΙΑΣΤΑΣΕΙΣ (mm)			ΛΙΑΝΙΚΗ ΤΙΜΗ ΧΩΡΙΣ Φ.Π.Α.
		a	b	c	
MK-301	1KVA max	170	160	90	€ 170,00
MK-302	1,5KVA max	250	210	90	€ 200,00
MK-303	2KVA max	250	210	100	€ 270,00
MK-304	2,5KVA max	250	210	110	€ 300,00
MK-305	3KVA max	270	260	140	€ 380,00
MK-306	4KVA max	270	260	150	€ 450,00
MK-307	5KVA max	270	260	160	€ 550,00
MK-308	6KVA max	270	260	180	€ 600,00
MK-309	7KVA max	370	310	170	€ 700,00
MK-310	8KVA max	370	310	180	€ 850,00
MK-311	10KVA max	370	310	190	€ 1000,00
MK-312	12KVA max	370	310	200	€ 1200,00
MK-313	15KVA max	470	370	260	€ 1500,00
MK-314	20KVA max	470	370	270	€ 1800,00
MK-315	25KVA max	470	370	280	€ 2000,00
MK-316	30KVA max	Κατόπιν συνεννόησης			
MK-317	35KVA max	Κατόπιν συνεννόησης			
MK-318	40KVA max	Κατόπιν συνεννόησης			
MK-319	50KVA max	Κατόπιν συνεννόησης			
MK-320	60KVA max	Κατόπιν συνεννόησης			

## ΤΣΟΚ ΕΚΚΙΝΗΣΗΣ ΚΙΝΗΤΗΡΩΝ ΤΡΙΦΑΣΙΚΑ



ΚΩΔΙΚΟΣ	ΙΣΧΥΣ	ΔΙΑΣΤΑΣΕΙΣ (mm)			ΛΙΑΝΙΚΗ ΤΙΜΗ ΧΩΡΙΣ Φ.Π.Α.
		a	b	c	
MK-330	7,5 HP	170	160	80	€ 170,00
MK-331	10 HP	170	160	90	€ 200,00
MK-332	15 HP	170	160	100	€ 300,00
MK-333	20 HP	250	210	110	€ 350,00
MK-334	25 HP	Κατόπιν συνεννόησης			
MK-335	30 HP	Κατόπιν συνεννόησης			
MK-336	50 HP	Κατόπιν συνεννόησης			
MK-337	75 HP	Κατόπιν συνεννόησης			
MK-338	125 HP	Κατόπιν συνεννόησης			

## ΤΣΟΚ ΕΚΚΙΝΗΣΗΣ ΚΙΝΗΤΗΡΩΝ ΜΟΝΟΦΑΣΙΚΑ



ΚΩΔΙΚΟΣ	ΙΣΧΥΣ	ΔΙΑΣΤΑΣΕΙΣ (mm)			ΛΙΑΝΙΚΗ ΤΙΜΗ ΧΩΡΙΣ Φ.Π.Α.
		a	b	c	
MK-350	7,5-20 HP	96	82	90	€ 40,00
MK-351	20-75 HP	120	107	100	€ 55,00
MK-352	75-125 HP	150	130	120	€ 85,00
MK-354	125-175 HP	150	130	140	€ 100,00
MK-355	175-250 HP	150	130	160	€ 120,00

Στους μετασχηματιστές Α.Τ υπάρχει δυνατότητα να τοποθετηθούν σε μεταλλικό κουτί βαρέως τύπου με περσίδες εξαρτισμού κατόπιν επικοινωνίας μαζί μας

## ΜΕΤΑΣΧΗΜΑΤΙΣΤΕΣ ΑΝΟΙΚΤΟΥ ΚΑΙ ΚΛΕΙΣΤΟΥ ΤΥΠΟΥ ΑΠΟ 30VA-10000VA

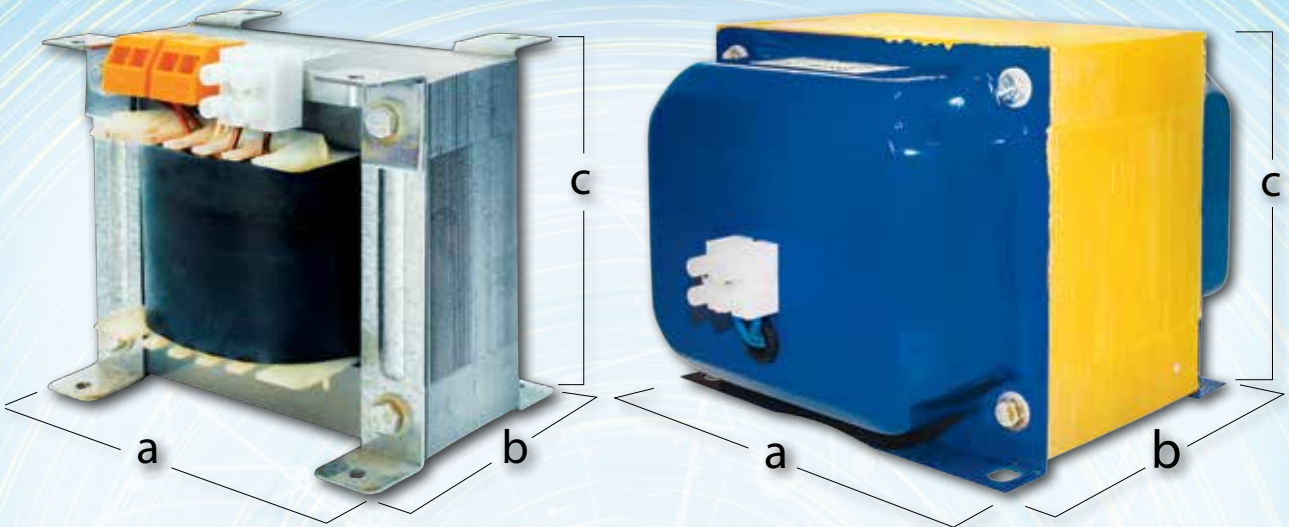

Η σειρά IP 00 μετασχηματιστών ανοικτού τύπου και IP 020 κλειστού τύπου κατασκευάζονται αποκλειστικά από την εταιρεία μας σύμφωνα με τα Ευρωπαϊκά πρότυπα ασφαλείας EN 60742:88 και φέρουν σήμανση CE.

Η εταιρεία μας έχει την δυνατότητα ειδικών κατασκευών μετασχηματιστών ανοικτού και κλειστού τύπου σύμφωνα με την ισχύ και τάση εισόδου - εξόδου που επιθυμείτε.

\* Για μετασχηματιστές πάνω από 4000VA (Ανοικτού τύπου) υπάρχει δυνατότητα να τοποθετηθούν σε **κουτί βαρέως τύπου με περσίδες εξαιρισμού** κατόπιν επικοινωνίας μαζί μας.

**Οι τιμές είναι για μετασχηματιστές με Τάση Εισόδου 230V 50Hz**

Για τυλίγματα πέραν του ενός ισχύει η τιμή της επόμενης κατηγορίας

Στις αναγραφόμενες τιμές **δεν περιλαμβάνεται Φ.Π.Α.** και παρέχεται έκπτωση μετά από συμφωνία μεταξύ μας.

**ΜΕΤΑΣΧΗΜΑΤΙΣΤΕΣ ΑΝΟΙΚΤΟΥ ΚΑΙ ΚΛΕΙΣΤΟΥ ΤΥΠΟΥ**

ΚΩΔΙΚΟΙ ΤΑΣΗΣ ΕΞΟΔΟΥ					ΔΙΑΣΤΑΣΕΙΣ (mm)			ΙΣΧΥΣ	ΛΙΑΝΙΚΗ ΤΙΜΗ ΧΩΡΙΣ Φ.Π.Α.
12V	24V	42V	115V	230V	a	b	c		
MK-099	MK-050	MK-100	MK-150	MK-200	75	82	73	30VA	€ 20,00
MK-001	MK-051	MK-101	MK-151	MK-201	75	59	73	40VA	€ 22,00
MK-002	MK-052	MK-102	MK-152	MK-202	75	64	73	50VA	€ 24,00
MK-003	MK-053	MK-103	MK-153	MK-203	84	70	80	65VA	€ 26,00
MK-004	MK-054	MK-104	MK-154	MK-204	84	80	80	80VA	€ 28,00
MK-005	MK-055	MK-105	MK-155	MK-205	96	64	90	100VA	€ 32,00
MK-006	MK-056	MK-106	MK-156	MK-206	96	72	90	125VA	€ 36,00
MK-007	MK-057	MK-107	MK-157	MK-207	96	83	90	150VA	€ 40,00
MK-008	MK-058	MK-108	MK-158	MK-208	96	87	90	200VA	€ 45,00
MK-009	MK-059	MK-109	MK-159	MK-209	120	80	110	250VA	€ 53,00
MK-010	MK-060	MK-110	MK-160	MK-210	120	90	110	300VA	€ 57,00
MK-011	MK-061	MK-111	MK-161	MK-211	120	95	110	350VA	€ 60,00
MK-012	MK-062	MK-112	MK-162	MK-212	120	100	110	400VA	€ 65,00
MK-014	MK-064	MK-114	MK-164	MK-214	120	104	135	500VA	€ 70,00
MK-015	MK-065	MK-115	MK-165	MK-215	150	114	135	600VA	€ 85,00
MK-016	MK-066	MK-116	MK-166	MK-216	150	124	135	700VA	€ 96,00
MK-017	MK-067	MK-117	MK-167	MK-217	150	134	135	800VA	€ 108,00
MK-018	MK-068	MK-118	MK-168	MK-218	150	124	160	1000VA	€ 118,00
MK-019	MK-069	MK-119	MK-169	MK-219	150	134	160	1250VA	€ 135,00
MK-020	MK-070	MK-120	MK-170	MK-220	150	144	160	1500VA	€ 150,00
MK-022	MK-072	MK-122	MK-172	MK-222	180	153	160	2000VA	€ 190,00
MK-023	MK-073	MK-123	MK-173	MK-223	180	162	160	2500VA	€ 210,00
MK-024	MK-074	MK-124	MK-174	MK-224	180	172	160	3000VA	€ 230,00
	MK-075	MK-125	MK-175	MK-225	240	160	210	4000VA	€ 320,00
		MK-126	MK-176	MK-226	240	180	210	5000VA	€ 380,00
			MK-177	MK-227	240	190	210	6000VA	€ 450,00
			MK-178	MK-228	240	210	210	7000VA	€ 500,00

### ΣΕΙΡΑ ΤΟΡΟΙΔΩΝ ΜΕΤΑΣΧΗΜΑΤΙΣΤΩΝ 30VA-1500VA



ΚΩΔΙΚΟΣ	ΙΣΧΥΣ	ΔΙΑΣΤΑΣΕΙΣ (mm)			ΛΙΑΝΙΚΗ ΤΙΜΗ ΧΩΡΙΣ Φ.Π.Α.
		a1	b1	c1	
TOR-399	30VA max	75	30	30	€ 35,00
TOR-400	40VA max	82	30	30	€ 40,00
TOR-401	50VA max	82	30	32	€ 45,00
TOR-402	80VA max	90	35	35	€ 50,00
TOR-403	100VA max	95	35	35	€ 55,00
TOR-404	125VA max	100	35	40	€ 60,00
TOR-405	150VA max	110	35	40	€ 65,00
TOR-406	200VA max	115	40	50	€ 75,00
TOR-407	250VA max	125	45	45	€ 80,00
TOR-408	300VA max	125	55	45	€ 90,00
TOR-409	350VA max	130	60	40	€ 100,00
TOR-410	400VA max	135	50	45	€ 105,00
TOR-412	500VA max	135	55	45	€ 110,00
TOR-413	600VA max	145	60	55	€ 120,00
TOR-415	800VA max	145	62	55	€ 140,00
TOR-416	1000VA max	180	70	60	€ 180,00
TOR-417	1250VA max	180	70	65	€ 220,00
TOR-418	1500VA ma	180	75	65	€ 250,00

### ΡΥΘΜΙΣΤΕΣ ΦΩΤΙΣΜΟΥ DIMMER



ΚΩΔΙΚΟΣ	ΙΣΧΥΣ	ΤΥΠΟΣ	ΛΙΑΝΙΚΗ ΤΙΜΗ ΧΩΡΙΣ Φ.Π.Α.
TRA-502	1000VA max	ΠΡΙΖΑΣ	€ 25,00
TRA-503	2000VA max	ΕΠΙΤΡΑΠΕΖΙΟΣ	€ 50,00
TRA-504	3000VA max	ΕΠΙΤΡΑΠΕΖΙΟΣ	€ 85,00

## ΣΕΙΡΑ ΜΕΤΑΣΧΗΜΑΤΙΣΤΩΝ ΜΕ ΦΙΣ ΑΜΕΡΙΚΑΝΙΚΟΥ ΤΥΠΟΥ



Τάση εισόδου: 230V AC 50Hz με φις Σούκο

Τάση εξόδου: 115V AC 50/60Hz με φις θηλυκό τριπολικό Αμερικάνικου τύπου

Στις αναγραφόμενες τιμές παρέχεται έκπτωση μετά από συμφωνία μεταξύ μας.



ΚΩΔΙΚΟΣ	ΙΣΧΥΣ	ΔΙΑΣΤΑΣΕΙΣ (mm)			ΛΙΑΝΙΚΗ ΤΙΜΗ ΧΩΡΙΣ Φ.Π.Α.
		a1	b1	c1	
MK-255	100VA max	96	32	103	€ 35,00
MK-256	125VA max	96	82	108	€ 40,00
MK-257	150VA max	96	83	113	€ 50,00
MK-258	200VA max	96	82	123	€ 55,00
MK-259	250VA max	120	107	120	€ 60,00
MK-260	300VA max	120	107	125	€ 65,00
MK-261	350VA max	120	107	130	€ 70,00
MK-262	400VA max	120	107	135	€ 75,00
MK-264	500VA max	120	107	145	€ 80,00
MK-265	600VA max	150	130	145	€ 90,00
MK-266	700VA max	150	130	155	€ 100,00
MK-267	800VA max	150	130	160	€ 115,00
MK-268	1000VA max	150	130	165	€ 125,00
MK-269	1250VA max	150	130	170	€ 145,00
MK-270	1500VA max	150	130	175	€ 160,00

## ΣΕΙΡΑ ΑΥΤΟΜΕΤΑΣΧΗΜΑΤΙΣΤΩΝ ΜΕ ΦΙΣ ΑΜΕΡΙΚΑΝΙΚΟΥ ΤΥΠΟΥ

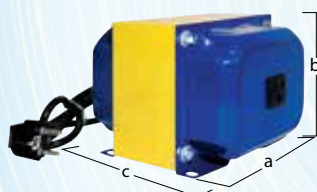

ΚΩΔΙΚΟΣ	ΙΣΧΥΣ	ΔΙΑΣΤΑΣΕΙΣ (mm)			ΛΙΑΝΙΚΗ ΤΙΜΗ ΧΩΡΙΣ Φ.Π.Α.
		a1	b1	c1	
AT-309	200VA max	96	82	103	€ 35,00
AT-311	300VA max	96	82	113	€ 40,00
AT-312	400VA max	96	82	123	€ 50,00
AT-313	500VA max	120	107	120	€ 55,00
AT-314	600VA max	120	107	130	€ 60,00
AT-316	800VA max	120	107	140	€ 70,00
AT-317	1000VA max	120	107	150	€ 80,00
AT-318	1500VA max	150	130	150	€ 95,00
AT-320	2000VA max	150	130	160	€ 120,00
AT-321	2500VA max	150	130	170	€ 130,00
AT-322	3000VA max	150	130	180	€ 160,00

## ΣΕΙΡΑ ΑΥΤΟΜΕΤΑΣΧΗΜΑΤΙΣΤΩΝ ΜΕ ΔΥΝΑΤΟΤΗΤΑ ΕΠΙΛΟΓΗΣ ΕΙΣΟΔΟΥ-ΕΞΟΔΟΥ



ΚΩΔΙΚΟΣ	ΙΣΧΥΣ	ΔΙΑΣΤΑΣΕΙΣ (mm)			ΛΙΑΝΙΚΗ ΤΙΜΗ ΧΩΡΙΣ Φ.Π.Α.
		a1	b1	c1	
AT-331	115/230V ΠΡΙΖΑ 45VA	104	65	73	€ 16,00
AT-334	230/115V ΠΡΙΖΑ 45VA	90	65	90	€ 16,00
AT-340	100VA max	75	80	65	€ 25,00
AT-341	200VA max	84	105	75	€ 30,00
AT-342	300VA max	96	105	86	€ 40,00
AT-343	500VA max	120	120	110	€ 50,00
AT-344	750VA max	120	130	110	-
AT-345	1000VA max	120	120	110	€ 90,00
AT-346	1500VA max	150	180	130	€ 125,00
AT-347	2000VA max	150	180	130	€ 130,00
AT-348	3000VA max	180	200	160	€ 160,00
AT-349	4000VA max	180	195	220	€ 205,00
AT-350	5000VA max	180	195	230	€ 260,00

**ΣΕΙΡΑ BALLAST**

ΚΩΔΙΚΟΣ	ΙΣΧΥΣ	ΤΥΠΟΣ	ΔΙΑΣΤΑΣΕΙΣ	ΛΙΑΝΙΚΗ ΤΙΜΗ ΧΩΡΙΣ Φ.Π.Α.
SET-04	12V 105VA AC	ΗΛΕΚΤΡΟΝΙΚΟΣ	130x42x20mm	€ 12,00
SET-05	12V 150VA AC	ΗΛΕΚΤΡΟΝΙΚΟΣ	160x42x34mm	€ 14,00

**ΣΕΙΡΑ VARIAC 1000VA-3000VA**

**Τάση εισόδου:** 230V AC 50/60Hz

**Τάση εξόδου:** 0-250V AC

**Ενδείξεις:** Ψηφιακές (LCD οθόνη) της τάσης εξόδου

**Πρίζες εξόδου:** 1 πρίζα σούκο

**Κατάλληλο:** Για εργαστηριακή χρήση

ΚΩΔΙΚΟΣ	ΙΣΧΥΣ	ΔΙΑΣΤΑΣΕΙΣ	ΒΑΡΟΣ	ΛΙΑΝΙΚΗ ΤΙΜΗ ΧΩΡΙΣ Φ.Π.Α.
TRE-1101	1000VA max	160x120x200mm	11 Kgr	€ 110,00
TRE-1102	3000VA max	175x180x240mm	14 Kgr	€ 190,00

**ΣΕΙΡΑ ΜΕΤΑΣΧΗΜΑΤΙΣΤΩΝ ΚΟΥΔΟΥΝΙΩΝ**



ΚΩΔΙΚΟΣ	ΙΣΧΥΣ	ΤΥΠΟΣ	ΛΙΑΝΙΚΗ ΤΙΜΗ ΧΩΡΙΣ Φ.Π.Α.
ΜΚ-046	12V/5W	ΑΝΟΙΚΤΟΥ ΤΥΠΟΥ ΜΕ ΚΛΕΜΑ	€ 14,00
ΜΚ-047	12V/5W	ΑΝΟΙΚΤΟΥ ΤΥΠΟΥ	€ 12,00

**ΤΡΟΦΟΔΟΤΙΚΑ ΜΕΛΙΣΣΟΚΟΜΙΑΣ (Κατάλληλα για την ενσωμάτωση της κηρήθρας στο πλαίσιο)**

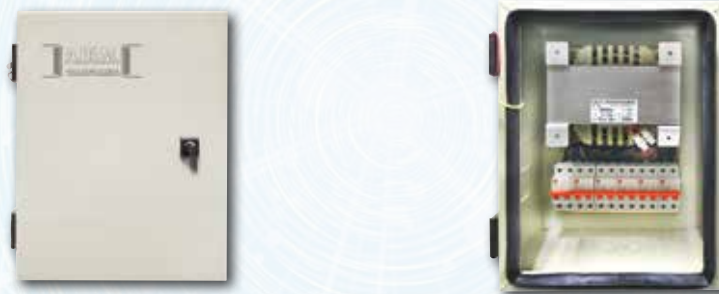

ΚΩΔΙΚΟΣ	ΤΥΠΟΣ	ΤΑΣΗ	ΔΙΑΣΤΑΣΕΙΣ	ΛΙΑΝΙΚΗ ΤΙΜΗ ΧΩΡΙΣ Φ.Π.Α.
ΜΚ-030	40VA ΜΕ ΚΑΠΑΚΙΑ	12V	75x63x87mm	€ 22,00
ΜΚ-031	80VA ΜΕ ΚΑΠΑΚΙΑ	12V	84x76x105mm	€ 27,00
ΜΚ-032	100VA ΜΕ ΚΑΠΑΚΙΑ	12V	96x82x105mm	€ 32,00
ΜΚ-033	100VA ΚΟΥΤΙ ΜΕ ΠΕΡΣΙΔΕΣ	12V	180x100x90mm	€ 45,00
ΜΚ-034	100VA ΚΟΥΤΙ ΜΕ ΠΕΡΣΙΔΕΣ	12V-14V	180x100x90mm	€ 50,00

**ΣΕΙΡΑ ΤΡΟΦΟΔΟΤΙΚΑ ΕΛΑΙΟΡΑΒΔΙΣΤΙΚΩΝ**

ΚΩΔΙΚΟΣ	ΤΥΠΟΣ	ΔΙΑΚΟΠΤΗ 4 ΘΕΣΕΩΝ	ΤΑΣΗ ΕΞΟΔΟΥ	ΔΙΑΣΤΑΣΕΙΣ (mm)			ΛΙΑΝΙΚΗ ΤΙΜΗ ΧΩΡΙΣ Φ.Π.Α.
				a1	b1	c1	
TRF-1064	12V ΜΟΝΗΣ ΕΞΟΔΟΥ		12-14-16-18V	300	180	140	€ 165,00
TRF-1065	12V ΔΙΠΛΗΣ ΕΞΟΔΟΥ		12-14-16-18V	300	180	140	€ 185,00
TRF-1066	12V 2 ΠΛΗΣ ΕΞΟΔΟΥ ΑΝΕΞΑΡΤΗΤΗΣ ΡΥΘΜΙΣΗΣ		12-14-16-18V	300	200	160	€ 230,00
TRF-1084	12V 2 ΠΛΗΣ ΕΞΟΔΟΥ ΑΝΕΞΑΡΤΗΤΗΣ ΡΥΘΜΙΣΗΣ		20-24-26-28V	300	180	140	€ 165,00
TRF-1085	12V 2 ΠΛΗΣ ΕΞΟΔΟΥ ΑΝΕΞΑΡΤΗΤΗΣ ΡΥΘΜΙΣΗΣ		20-24-26-28V	300	180	140	€ 185,00
TRF-1086	12V 2 ΠΛΗΣ ΕΞΟΔΟΥ ΑΝΕΞΑΡΤΗΤΗΣ ΡΥΘΜΙΣΗΣ		20-24-26-28V	300	200	160	€ 230,00

**ΣΕΙΡΑ ΠΙΝΑΚΑ ΦΩΤΙΣΜΟΥ ΠΙΣΙΝΑΣ**

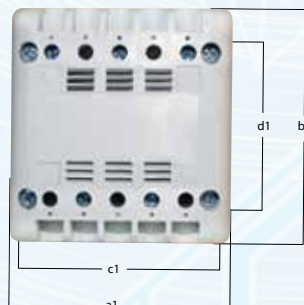
ΚΩΔΙΚΟΣ	ΙΣΧΥΣ	ΕΞΟΔΟΣ	ΔΙΑΣΤΑΣΕΙΣ ΠΙΝΑΚΑ (mm)			ΛΙΑΝΙΚΗ ΤΙΜΗ ΧΩΡΙΣ Φ.Π.Α.
			a1	b1	c1	
ΜΚ-480	800VA	2 ΑΣΦΑΛΕΙΕΣ	250	350	250	ΚΑΤΟΠΙΝ ΠΑΡΑΓΓΕΛΙΑΣ
ΜΚ-481	1250VA	3 ΑΣΦΑΛΕΙΕΣ	300	400	250	ΚΑΤΟΠΙΝ ΠΑΡΑΓΓΕΛΙΑΣ
ΜΚ-482	1500VA	4 ΑΣΦΑΛΕΙΕΣ	300	400	250	ΚΑΤΟΠΙΝ ΠΑΡΑΓΓΕΛΙΑΣ
ΜΚ-483	2000VA	5 ΑΣΦΑΛΕΙΕΣ	350	450	250	ΚΑΤΟΠΙΝ ΠΑΡΑΓΓΕΛΙΑΣ
ΜΚ-484	2500VA	6 ΑΣΦΑΛΕΙΕΣ	350	450	250	ΚΑΤΟΠΙΝ ΠΑΡΑΓΓΕΛΙΑΣ

**ΣΕΙΡΑ ΜΕΤΑΣΧΗΜΑΤΙΣΤΩΝ ΜΚ ΤΥΠΟΥ ΡΑΓΑΣ 100VA-320VA**

Η σειρά **ΜΚ** μετασχηματιστών τύπου ράγας κατασκευάζονται αποκλειστικά από την εταιρεία μας σύμφωνα με τα **Ευρωπαϊκά πρότυπα ασφαλείας EN 61558-2** και φέρουν σήμανση **CE**.

Η εταιρεία μας έχει την **δυνατότητα ειδικών κατασκευών της σειράς ΜΚ** μετασχηματιστών τύπου ράγας σύμφωνα με τις απαιτήσεις και ανάγκες του κάθε πελάτη. Κατά την παραγγελία σας παρακαλούμε ενημερώστε μας για την **τάση εισόδου, εξόδου και ισχύς του μετασχηματιστή**.

ΚΩΔΙΚΟΣ	ΙΣΧΥΣ	ΔΙΑΣΤΑΣΕΙΣ (mm)					ΒΑΡΟΣ	ΛΙΑΝΙΚΗ ΤΙΜΗ ΧΩΡΙΣ Φ.Π.Α.
		a1	b1	c1	d1	h1		
ΜΚ-490	100VA max	90	106	69	90	106	1,9Kg	€ 45,00
ΜΚ-491	120VA max	90	106	69	90	116	2,3Kg	€ 55,00
ΜΚ-492	250VA max	126	136	96	121	117	4,4Kg	€ 65,00
ΜΚ-493	320VA max	126	136	96	121	127	5,3Kg	€ 75,00

**ΑΠΛΑ ΤΡΟΦΟΔΟΤΙΚΑ ΑΣ-ΑΣ ΣΤΑΘΕΡΗΣ ή ΡΥΘΜΙΖΟΜΕΝΗΣ ΤΑΣΗΣ ΕΞΟΔΟΥ**

ΚΩΔΙΚΟΣ	ΤΥΠΟΣ	ΤΑΣΗ	ΡΕΥΜΑ ΕΞΟΔΟΥ	ΛΙΑΝΙΚΗ ΤΙΜΗ ΧΩΡΙΣ Φ.Π.Α.
TRF-1140	MW-961 AC	3-4,5-6-7,5-9-12V	500mA	€ 11,00
TRF-1141	MW-840 AC	3-4,5-6-7,5-9-12V	1000mA	€ 16,00
TRF-1148		24V	500mA	€ 16,00
TRF-1149		24V	1A	€ 22,00
TRF-1146		12V	2A	€ 22,00
TRF-1147		12V	4A	€ 27,00

**ΜΕ ΜΕΤΑΣΧΗΜΑΤΙΣΤΕΣ ΡΑΔΙΟΦΩΝΙΚΟΥ ΤΥΠΟΥ ΣΕΙΡΑ ΑΠΟ 3-25VA**

ΚΩΔΙΚΟΣ	ΤΑΣΗ ΕΙΣΟΔΟΥ	ΤΑΣΗ ΕΞΟΔΟΥ	ΙΣΧΥΣ	ΔΙΑΣΤΑΣΕΙΣ (αxβxγ)	ΛΙΑΝΙΚΗ ΤΙΜΗ ΧΩΡΙΣ Φ.Π.Α.
TRS-3	230V AC	3-24V AC ή 2x3-2x24V AC	3VA	44x40x30mm	€ 6,50
TRS-5	230V AC	3-24V AC ή 2x3-2x24V AC	5VA	50x40x35mm	€ 7,50
TRS-10	230V AC	3-24V AC ή 2x3-2x24V AC	10VA	50x40x40mm	€ 8,50
TRS-15	230V AC	3-24V AC ή 2x3-2x24V AC	15VA	62x52x50mm	€ 11,00
TRS-20	230V AC	3-24V AC ή 2x3-2x24V AC	20VA	62x52x55mm	€ 14,00
TRS-25	230V AC	3-24V AC ή 2x3-2x24V AC	25VA	62x52x60mm	€ 16,00

**ΣΕΙΡΑ ΜΕΤΑΣΧΗΜΑΤΙΣΤΩΝ ΓΡΑΜΜΗΣ ΑΠΟ 3-300VA (ΠΡΟΣΑΡΜΟΓΗΣ ΜΕΓΑΦΩΝΩΝ)**

ΚΩΔΙΚΟΣ	ΤΑΣΗ ΕΙΣΟΔΟΥ	ΕΞΟΔΟΣ	ΙΣΧΥΣ	ΔΙΑΣΤΑΣΕΙΣ (αxβxγ)	ΛΙΑΝΙΚΗ ΤΙΜΗ ΧΩΡΙΣ Φ.Π.Α.
GR-351	100V AC	0-4-8-16Ωm	3VA	44x40x30mm	€ 6,50
GR-352	100V AC	0-4-8-16Ωm	5VA	50x40x35mm	€ 7,50
GR-353	100V AC	0-4-8-16Ωm	10VA	50x40x40mm	€ 8,50
GR-354	100V AC	0-4-8-16Ωm	15VA	62x52x50mm	€ 11,00
GR-355	100V AC	0-4-8-16Ωm	20VA	62x52x55mm	€ 14,00
GR-356	100V AC	0-4-8-16Ωm	25VA	62x52x60mm	€ 17,00
GR-357	100V AC	0-4-8-16Ωm	30VA	75x73x70mm	€ 20,00
GR-358	100V AC	0-4-8-16Ωm	40VA	75x73x75mm	€ 22,00
GR-359	100V AC	0-4-8-16Ωm	50VA	75x73x80mm	€ 23,00
GR-360	100V AC	0-4-8-16Ωm	65VA	84x80x70mm	€ 25,00
GR-361	100V AC	0-4-8-16Ωm	80VA	84x80x75mm	€ 26,00
GR-362	100V AC	0-4-8-16Ωm	100VA	96x90x100mm	€ 28,00
GR-363	100V AC	0-4-8-16Ωm	150VA	96x90x110mm	€ 33,00
GR-364	100V AC	0-4-8-16Ωm	200VA	96x90x120mm	€ 36,00
GR-365	100V AC	0-4-8-16Ωm	250VA	96x90x130mm	€ 42,00
GR-366	100V AC	0-4-8-16Ωm	300VA	120x110x130mm	€ 48,00

## ΑΠΛΑ ΤΡΟΦΟΔΟΤΙΚΑ DC ΓΙΑ ΜΟΤΕΡ ΣΟΥΒΛΑΣ

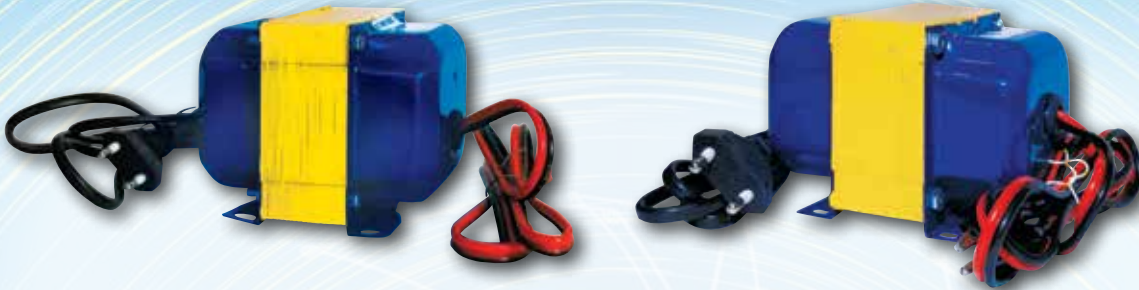

ΚΩΔΙΚΟΣ	ΤΥΠΟΣ	ΤΑΣΗ	ΡΕΥΜΑ ΕΞΟΔΟΥ	ΛΙΑΝΙΚΗ ΤΙΜΗ ΧΩΡΙΣ Φ.Π.Α.
TRF-1045	24V DC	24V DC	5A	€ 40,00
TRF-1046	12V DC	12V DC	6A	€ 35,00
TRF-1047	12V DC	12V DC	10A	€ 40,00
TRF-1048	12V DC	12V DC	15A	€ 50,00
TRF-1049	12V DC	12V DC	20A	€ 65,00
TRF-1050	24V DC	24V DC	10A	€ 65,00
TRF-1051	24V DC	24V DC	15A	€ 75,00

## ΑΠΛΑ ΤΡΟΦΟΔΟΤΙΚΑ ΠΟΛΥΠΑΚ AC-DC ΣΤΑΘΕΡΗΣ ή ΡΥΘΜΙΖΟΜΕΝΗΣ ΤΑΣΗΣ ΕΞΟΔΟΥ



ΚΩΔΙΚΟΣ	ΤΥΠΟΣ	ΤΑΣΗ	ΡΕΥΜΑ ΕΞΟΔΟΥ	ΛΙΑΝΙΚΗ ΤΙΜΗ ΧΩΡΙΣ Φ.Π.Α.
TRF-1057	MW-961	3-4,5-6-7-9-12V	500mA	€ 14,00
TRF-1058	MW-840	3-4,5-6-7-9-12V	1000mA	€ 17,00
TRF-1039	PA-2	12V	2A	€ 27,00
TRF-1040	PA-4	12V	4A	€ 32,00

## SWITCHING ΓΙΑ ΤΑΙΝΙΕΣ LED



ΚΩΔΙΚΟΣ	ΤΑΣΗ ΕΙΣΟΔΟΥ	ΤΑΣΗ ΕΞΟΔΟΥ	ΙΣΧΥΣ	ΔΙΑΣΤΑΣΕΙΣ	ΛΙΑΝΙΚΗ ΤΙΜΗ ΧΩΡΙΣ Φ.Π.Α.
TRE-1186	100-250V 50/60Hz	12V ή 24V	12VA	76x48x24mm	€ 10,00
TRE-1187	100-250V 50/60Hz	12V ή 24V	24VA	76x48x26mm	€ 12,00
TRE-1188	100-250V 50/60Hz	12V ή 24V	36VA	98x35x33mm	€ 20,00
TRE-1156	100-250V 50/60Hz	12V ή 24V	60VA	110x78x37mm	€ 22,00
TRE-1157	100-250V 50/60Hz	12V ή 24V	100VA	127x97x44mm	€ 24,00
TRE-1158	100-250V 50/60Hz	12V ή 24V	150VA	200x98x42mm	€ 27,00
TRE-1159	100-250V 50/60Hz	12V ή 24V	200VA	200x98x50mm	€ 32,00
TRE-1160	100-250V 50/60Hz	12V ή 24V	400VA	200x110x50mm	€ 50,00
TRE-1161	100-250V 50/60Hz	12V ή 24V	60VA	200x110x50mm	€ 22,00
TRE-1162	100-250V 50/60Hz	12V ή 24V	80VA	200x110x50mm	€ 24,00

## ΣΤΑΘΕΡΟΠΟΗΜΕΝΑ ΤΡΟΦΟΔΟΤΙΚΑ DC ΣΤΑΘΕΡΗΣ ή ΡΥΘΜΙΖΟΜΕΝΗΣ ΕΞΟΔΟΥ



**Τάση εισόδου:** 230V AC 50/60Hz

**Τάση εξόδου:** 1,5-3-4,5-6-7,5-9-12V DC

**Η συσκευασία περιλαμβάνει:** 6 DC connectors 5,5x2,5mm -5,0x2,1mm - 5,5x2,1mm -3,5x1,35mm -3,5 αρσενικό -2,5 αρσενικό κατάλληλα για τις περισσότερες ηλεκτρονικές μικροσυσκευές.

**Κατάλληλο:** Για την τροφοδοσία ηλεκτρονικών μικροσυσκευών

ΚΩΔΙΚΟΣ	ΤΥΠΟΣ	ΙΣΧΥΣ	ΛΙΑΝΙΚΗ ΤΙΜΗ ΧΩΡΙΣ Φ.Π.Α.
TRF 1059	MW-S895	500mA	€ 12,00
TRF 1060	MW-8211GS	1400mA	€ 15,00
TRF 1061	MW-9113GS	1600mA	€ 20,00

## SWITCHING ΤΡΟΦΟΔΟΤΙΚΑ DC ΡΥΘΜΙΖΟΜΕΝΗΣ ΕΞΟΔΟΥ (ΠΟΛΥΠΑΚ)



**Τάση εισόδου:** 100-230V AC 50/60Hz

**Κατάλληλο:** Για την τροφοδοσία ηλεκτρονικών μικροσυσκευών

**Η συσκευασία περιλαμβάνει:** 6 DC connectors 5,5x2,5mm -5,0x2,1mm -5,5x2,1mm -3,5x1,35mm - 3,5 αρσενικό - 2,5 αρσενικό κατάλληλα για τις περισσότερες ηλεκτρονικές μικροσυσκευές.

ΚΩΔΙΚΟΣ	ΤΥΠΟΣ	ΤΑΣΗ	ΙΣΧΥΣ	ΛΙΑΝΙΚΗ ΤΙΜΗ ΧΩΡΙΣ Φ.Π.Α.
TRE 1141	3N06065	3-4,5-5-6-7,5-9-12V DC	600mA	€ 10,00
TRE 1142	3K10GS	3-4,5-5-6-7,5-9-12V DC	1000mA	€ 14,00
TRE 1143	3GS515GS	9- 24V	1000mA	€ 18,00
TRE 1144	3R15GS	3-4,5-5-6-7,5-9-12V DC	1500mA	€ 16,00
TRE 1145	31D256GS	3-4,5-5-6-7,5-9-12V DC	2250mA	€ 18,00

## SWITCHING ΤΡΟΦΟΔΟΤΙΚΑ DC ΣΤΑΘΕΡΗΣ ΕΞΟΔΟΥ (DESKTOP TYPE)



**Τάση εισόδου:** 90-240V AC 50/60Hz

**Κατάλληλο:** Για την τροφοδοσία ηλεκτρονικών μικροσυσκευών

**Η συσκευασία περιλαμβάνει:** 2 DC connectors 5,5x2,5mm -5,5x2,1mm κατάλληλα για τις περισσότερες ηλεκτρονικές μικροσυσκευές

ΚΩΔΙΚΟΣ	ΤΥΠΟΣ	ΤΑΣΗ	ΙΣΧΥΣ	ΛΙΑΝΙΚΗ ΤΙΜΗ ΧΩΡΙΣ Φ.Π.Α.
TRE 1150	LAT-12-1A	12V DC	1A	€ 10,00
TRE 1151	LAT-12-2A	12V DC	2A	€ 14,00
TRE 1152	LAT-12-4A	12V DC	4A	€ 16,00
TRE 1153	LAT-12-6A	12V DC	6A	€ 25,00
TRE 1154	LAT-12-8A	12V DC	8A	€ 40,00
TRE 1155	LAT-24-1A	24V DC	1A	€ 23,00
TRE 1194	LAT-24-2A	24V DC	2A	€ 27,00
TRE 1195	LAT-32-1A	32V DC	1A	€ 23,00
TRE 1196	LAT-36-3A	36V DC	3A	€ 35,00
TRE 1197	LAT-48-1A	48V DC	1A	€ 23,00
TRE 1198	LAT-48-2A	48V DC	2A	€ 30,00
TRE 1199	LAT-24-4A	24V DC	4A	€ 35,00

## SWITCHING ΤΡΟΦΟΔΟΤΙΚΑ ΡΥΘΜΙΖΟΜΕΝΗΣ ΤΑΣΗΣ ΕΞΟΔΟΥ ΓΙΑ LAPTOP-NETBOOK



**Τάση εισόδου:** 100V-240V AC 50/60Hz

**USB Έξοδος:** 5V DC

**Κατάλληλο:** Για τροφοδοσία και φόρτιση Laptop-Netbook, οθόνες LCD κ.α.

**Η συσκευασία περιλαμβάνει:** 10 DC connectors **Round Hole** κατάλληλα για τα περισσότερα Laptop-Netbook της αγοράς

ΚΩΔΙΚΟΣ	ΤΥΠΟΣ	ΤΑΣΗ ΕΞΟΔΟΥ	ΙΣΧΥΣ	ΛΙΑΝΙΚΗ ΤΙΜΗ ΧΩΡΙΣ Φ.Π.Α.
TRE 1170	TPL 12-24V	12V-24VDC	3,5A max 70VA ή W	€ 25,00
TRE 1171	TPL 12-24V	15V-24VDC	4,5A max 90VA ή W	€ 35,00
TRE 1172	TPL 12-24V	15V-24VDC	6,0A max 120VA ή W	€ 40,00
TRE 1173	MW-2101	15V-22VDC	2,5A	€ 35,00
TRE 1174	S 150-12-24V	15V-24VDC	4,5A	€ 40,00
TRE 1175	S 150-12-24V	12V-22VDC	8A	€ 55,00

## SWITCHING ΤΡΟΦΟΔΟΤΙΚΑ ΣΤΑΘΕΡΗΣ ΤΑΣΗΣ ΕΞΟΔΟΥ ΓΙΑ LAPTOP-NETBOOK



**Τάση εισόδου:** 100-120V AC/200-240V AC 50/60Hz (επιλογή με διακόπτη)

**Προστασία:** Από βραχυκύκλωμα, υπερφόρτωση

**Κατάλληλο:** Για τροφοδοσία και φόρτιση Laptop-Netbook, και άλλων ηλεκτρονικών συσκευών

ΚΩΔΙΚΟΣ	ΤΑΣΗ ΕΞΟΔΟΥ	ΙΣΧΥΣ	ΛΙΑΝΙΚΗ ΤΙΜΗ ΧΩΡΙΣ Φ.Π.Α.
TRE 1250	19V DC	2,5 A	€ 20,00
TRE 1251	19V DC	4,7 A	€ 25,00
TRE 1252	19,5V DC	4,7 A	€ 25,00
TRE 1253	20VDC	4,5 A	€ 30,00

## STEP UP-DOWN DC/DC CONVERTERS



**Προστασία:** Από βραχυκύκλωμα, υπερφόρτωση, υπερθέρμανση

**Διαθέτει:** Δυνατότητα ψύξης με ανεμιστήρα

**Ενδείξεις:** Λειτουργιών με LED, ηχητικές ενδείξεις χαμηλής στάθμης μπαταρίας (**low battery**), υπερφόρτωσης, υπερθέρμανσης

**Κατάλληλο:** Για την τροφοδοσία ηλεκτρονικών συσκευών από τάση 10-15V DC σε τάση 24-27,6V DC **μέγιστου ρεύματος λειτουργίας 10A**

ΚΩΔΙΚΟΣ	ΤΑΣΗ ΕΙΣΟΔΟΥ	ΤΑΣΗ ΕΞΟΔΟΥ	ΙΣΧΥΣ	ΛΙΑΝΙΚΗ ΤΙΜΗ ΧΩΡΙΣ Φ.Π.Α.
TRE 1137	10-15V DC	24-28V DC	10A	€ 55,00
TRE 1138	10-15V DC	24-28V DC	20A	€ 100,00
TRE 1015	12-24V DC	3-12V DC	3A MAX	€ 18,00
TRE 1016	12-24V DC	3-12V DC	2A MAX	€ 16,00
TRE 1130	20-30V DC	12-13,8V DC	10A	€ 40,00
TRE 1131	20-30V DC	12-13,8V DC	15A	€ 50,00
TRE 1132	20-30V DC	12-13,8V DC	20A	€ 55,00
TRE 1133	20-30V DC	12-13,8V DC	30A	€ 85,00
TRE 1134	20-30V DC	12-13,8V DC	40A	€ 110,00

## ΣΕΙΡΑ ΤΡΟΦΟΔΟΤΙΚΩΝ ΣΤΑΘΕΡΟΠΟΙΗΜΕΝΩΝ AC-DC ΣΤΑΘΕΡΗΣ ΤΑΣΗΣ ΕΞΟΔΟΥ



ΚΩΔΙΚΟΣ	ΤΥΠΟΣ	ΤΑΣΗ ΕΙΣΟΔΟΥ	ΤΑΣΗ ΕΞΟΔΟΥ	ΡΕΥΜΑ ΕΞΟΔΟΥ	ΔΙΑΣΤΑΣΕΙΣ	ΛΙΑΝΙΚΗ ΤΙΜΗ ΧΩΡΙΣ Φ.Π.Α
TRF 1001	24S-2	230V AC 50/60Hz	24V DC	2-3 A max	150x105x70mm	€ 75,00
TRF 1002	12S-3	230V AC 50/60Hz	13,8V DC	3-5 A max	150x130x85mm	€ 80,00
TRF 1003	12S-4	230V AC 50/60Hz	13,8V DC	4-6 A max	205x135x95mm	€ 90,00
TRF 1004	12S-6	230V AC 50/60Hz	13,8V DC	6-9 A max	210x140x105mm	€ 100,00
TRF 1005	12S-8	230V AC 50/60Hz	13,8V DC	8-11 A max	250x175x125mm	€ 120,00
TRF 1006	12S-10	230V AC 50/60Hz	13,8V DC	10-15 A max	250x175x125mm	€ 140,00
TRF 1007	24-3	220V AC 50/60Hz	24V DC	3A max	150x130x85mm	€ 90,00
TRF 1008	24-6	220V AC 50/60Hz	24V DC	6A max	250x170x120mm	€ 140,00
TRF 1009	24-10	220V AC 50/60Hz	24V DC	10A max	310x170x120mm	€ 250,00
TRF 1010	24-20	220V AC 50/60Hz	24V DC	20A max	375x170x120mm	€ 400,00
TRF 1011	13,8-20	220V AC 50/60Hz	13,8V DC	20A max	375x170x120mm	€ 250,00
TRF 1012	13,8-30	220V AC 50/60Hz	13,8V DC	30A max	375x170x120mm	€ 320,00
TRF 1013	13,8-40	220V AC 50/60Hz	13,8V DC	40A max	375x170x200mm	€ 400,00

## ΕΡΓΑΣΤΗΡΙΑΚΑ ΤΡΟΦΟΔΟΤΙΚΑ



**Τάση εισόδου:** 230V AC 50/60Hz

**Ενδείξεις:** Ψηφιακές (LCD οθόνη) τάσης και ρεύματος εξόδου

**Κατάλληλο:** Για εργαστηριακή χρήση

ΚΩΔΙΚΟΣ	ΤΥΠΟΣ	ΤΑΣΗ ΕΙΣΟΔΟΥ	ΤΑΣΗ ΕΞΟΔΟΥ	ΡΕΥΜΑ ΕΞΟΔΟΥ	ΔΙΑΣΤΑΣΕΙΣ	ΤΙΜΗ ΧΩΡΙΣ Φ.Π.Α
TRF 1070	Q 1180	230V AC 50/60Hz	0-18V DC	0-3 A max	95x150x250mm	€ 95,00
TRF 1071	Q 3005	230V AC 50/60Hz	0-30V DC	0-5 A max	135x160x280mm	€ 150,00
TRF 1072	Q 3010	230V AC 50/60Hz	0-30V DC	0-10 A max	265x165x280mm	€ 250,00
TRF 1073	Q 3020	230V AC 50/60Hz	0-30V DC	0-20 A max	330x85x280mm	€ 350,00
TRF 1074	Q 3003	230V AC 50/60Hz	2x 0-30V DC	0-5 A max	260x160x280mm	€ 270,00
TRF 1075	Q 5003	230V AC 50/60Hz	0-50V DC	0-3 A max	135x160x280mm	€ 150,00
TRF 1076	Q 6005	230V AC 50/60Hz	0-60V DC	0-5 A max	135x160x280mm	€ 250,00
TRF 1077	Q 12001	230V AC 50/60Hz	0-120V DC	0-1 A max	135x160x270mm	€ 200,00
TRF 1082	PS 3030	230V AC 50/60Hz	0-30V DC	0-30 A max	336x90x215mm	€ 430,00

## ΑΥΤΟΜΑΤΟΙ ΦΟΡΤΙΣΤΕΣ ΜΠΑΤΑΡΙΩΝ ΜΟΛΥΒΔΟΥ



X2-01E DC Connector

**Προστασία:** Από υπερθέρμανση, υπερφόρτωση

**Ενδείξεις:** Λειτουργιών με LED MW-126C18GS

**Κατάλληλος:** Για την φόρτιση μπαταριών μολύβδου 6V-12V (10Ah) τύπου **Wet, MF, VRLA, AGM & Gel.**

ΚΩΔΙΚΟΣ	ΤΥΠΟΣ	ΤΑΣΗ ΦΟΡΤΙΣΗΣ	ΡΕΥΜΑ ΦΟΡΤΙΣΗΣ	ΛΙΑΝΙΚΗ ΤΙΜΗ ΧΩΡΙΣ Φ.Π.Α.
TRE 1084	MW-2168	1,4V-14,V DC	50mA-300mA	€ 16,00
TRE 1085	MW-CC01	7,3V-14,4V DC	500mA-1A	€ 20,00
TRE 1086	MW-LF-001,5A	6V-12V DC	1,5A	€ 30,00
TRE 1087	MW-CC04	6V-12V DC	4A	€ 38,00
TRE 1077	MW-2612GS	2V-6V-12V DC	600mA	€ 18,00
TRE 1078	MW-CC01A	6V-12V DC	1A	€ 22,00
TRE 1079	24VC01	24V DC	1A	€ 35,00

## ΑΥΤΟΜΑΤΟΙ ΦΟΡΤΙΣΤΕΣ ΜΠΑΤΑΡΙΩΝ ΜΟΛΥΒΔΟΥ Pb



**Προστασία:** Από υπερθέρμανση, υπερφόρτωση

**Ενδείξεις:** Λειτουργιών με LED και αναλογικές ενδείξεις ρεύματος φόρτισης

**Διαθέτει:** Λειτουργία φόρτισης αυτόματη ή χειροκίνητη (επιλογή με διακόπτη)

**Κατάλληλος:** Για την φόρτιση μπαταριών μολύβδου 6V-12V (100Ah) και 12V-24V (200Ah)

**Περιλαμβάνει:** Καλώδια φόρτισης

ΚΩΔΙΚΟΣ	ΤΥΠΟΣ	ΤΑΣΗ ΦΟΡΤΙΣΗΣ	ΡΕΥΜΑ ΦΟΡΤΙΣΗΣ	ΛΙΑΝΙΚΗ ΤΙΜΗ ΧΩΡΙΣ Φ.Π.Α.
TRE 1091	AD-10A/12V	13,2V-13,5V-13,8V DC	10A	€ 75,00
TRE 1092	TC-1210A	6V-12V DC	10A	€ 90,00
TRE 1087	TC-6-12H	6V-12V DC	20A	€ 90,00
TRE 1088	TC-1224H	12V-24V DC	20A	€ 95,00
TRE 1089	MW-CC10A	6V-12V-24V DC	10A	€ 90,00
TRE 1095	12-C30	12V DC	30A	€ 240,00
TRE 1098	24-C30	24V DC	30A	€ 350,00

## INVERTER ΤΡΟΠΟΠΟΙΗΜΕΝΟΥ ΗΜΙΤΟΝΟΥ 12 ή 24 V DC ΣΕ 230V AC



**Τάση εισόδου:** 12 ή 24V DC

**Τάση εξόδου:** 230V AC 50/60Hz

**Προστασία:** Από βραχυκύκλωμα, υπερφόρτωση, υπερθέρμανση

**Διαθέτει:** Δυνατότητα ψύξης με ανεμιστήρα

**Ενδείξεις:** Λειτουργιών με LED

**Κατάλληλο:** Για την τροφοδοσία φορητών υπολογιστών, τηλεοράσεων, fax, ραδιοφώνων, λαμπών, και άλλων ηλεκτρικών συσκευών

ΚΩΔΙΚΟΣ	ΤΑΣΗ ΕΙΣΟΔΟΥ	ΤΑΣΗ ΕΞΟΔΟΥ	ΙΣΧΥΣ	ΔΙΑΣΤΑΣΕΙΣ	ΛΙΑΝΙΚΗ ΤΙΜΗ ΧΩΡΙΣ Φ.Π.Α.
TRE 1030	12ή24V DC	230V AC 50/60Hz	150VA max	120x73x45mm	€ 55,00
TRE 1031	12ή24V DC	230V AC 50/60Hz	300VA max	155x73x73mm	€ 75,00
TRE 1032	12ή24V DC	230V AC 50/60Hz	600VA max	200x173x63mm	€ 125,00
TRE 1033	12ή24V DC	230V AC 50/60Hz	1000VA max	340x135x80mm	€ 180,00
TRE 1035	12ή24V DC	230V AC 50/60Hz	1200VA max	340x135x80mm	€ 200,00
TRE 1036	12ή24V DC	230V AC 50/60Hz	1500VA max	360x195x80mm	€ 240,00
TRE 1037	12ή24V DC	230V AC 50/60Hz	2000VA max	360x170x152mm	€ 350,00
TRE 1038	12ή24V DC	230V AC 50/60Hz	3000VA max	360x170x152mm	€ 450,00
TRE 1040	24V DC	230V AC 50/60Hz	4000VA max	500x170x152mm	€ 850,00
TRE 1041	24V DC	230V AC 50/60Hz	5000VA max	500x170x152mm	€ 1150,00

## UPS LINE INTERACTIVE 600-2000



**Χρόνος αντίδρασης:** 2-5ms

**Τάση εισόδου:** 220V AC 50/60Hz

**Τάση εξόδου:** 220V AC  $\pm 3\%$  50/60Hz

**Τύπος κυματομορφής:** Τροποποιημένο ημίτονο

**Διάρκεια back up:** 10-30 min ανάλογα με το φορτίο

**Προστασία:** Από υπόταση, υπέρταση, υπερφόρτωση, προστασία τηλεφωνικής γραμμής

**Ενδείξεις:** Λειτουργιών με LED

**Διαθέτει:** Θύρα επικοινωνίας **USB** για αποθήκευση δεδομένων στον ηλεκτρονικό υπολογιστή μέσω κατάλληλου software. (Το software δεν περιλαμβάνεται στη συσκευασία αλλά διατίθεται αποκλειστικά από την εταιρεία μας), φίλτρο **EMI/ RFI** full time suppression.

**Κατάλληλο:** Για την προστασία και αδιάλειπτη παροχή ρεύματος (μέσω μπαταρίας) σε ηλεκτρονικούς υπολογιστές, εκτυπωτές, fax και άλλες ηλεκτρικές συσκευές

**Λόγω της λειτουργίας αυτόματης επανεκκίνησης** μετά από μακρόχρονη διακοπή ρεύματος **χωρίς την ανάγκη ανθρώπινης παρέμβασης** ενδείκνυται και για **συστήματα ασφαλείας** για την κάλυψη απομακρυσμένων περιοχών.

ΚΩΔΙΚΟΣ	ΤΥΠΟΣ	ΤΑΣΗ ΕΙΣΟΔΟΥ	ΙΣΧΥΣ	ΔΙΑΣΤΑΣΕΙΣ	ΛΙΑΝΙΚΗ ΤΙΜΗ ΧΩΡΙΣ Φ.Π.Α.
TRE 1201	MT-500	220V AC 50/60Hz	500VA	280x90x140mm	€ 80,00
TRE 1202	MT-1000	220V AC 50/60Hz	1000VA	280x90x140mm	€ 110,00
TRE 1204	MT-2000	220V AC 50/60Hz	2000VA	370x137x165mm	€ 240,00
TRE 1121	UPS-2100C1K	220V AC 50/60Hz	2100VA	360x145x225mm	€ 450,00
TRE 1123	UPS-2300C3K	220V AC 50/60Hz	3000VA	430x195x325mm	€ 750,00
TRE 1208	UPS-1000 ON LINE	220V AC 50/60Hz	1000VA	400x145x220mm	€ 450,00
TRE 1210	UPS-3000 ON LINE	220V AC 50/60Hz	3000VA	420x190x320mm	€ 750,00

## ΣΤΑΘΕΡΟΠΟΙΗΤΕΣ ΤΑΣΗΣ ΤΥΠΟΥ ΡΕΛΑΙ



**Τάση εισόδου:** 120-275V AC 50/60Hz  
**Τάση εξόδου:** 220V AC 50/60Hz  $\pm 10\%$   
**Προστασία:** Από υπόταση, υπέρταση, υπερφόρτωση  
**Ενδείξεις:** Λειτουργιών με LED και ψηφιακές ενδείξεις τάσης εισόδου και εξόδου  
**Διαθέτει:** Λειτουργίες delay, undelay  
**Κατάλληλος:** Για την προστασία υπολογιστών, ψυγείων, πλυντηρίων τηλεοράσεων και άλλων ηλεκτρικών συσκευών **μεγίστου φορτίου λειτουργίας**

ΚΩΔΙΚΟΣ	ΤΥΠΟΣ	ΙΣΧΥΣ	ΔΙΑΣΤΑΣΕΙΣ	ΒΑΡΟΣ	ΛΙΑΝΙΚΗ ΤΙΜΗ ΧΩΡΙΣ Φ.Π.Α.
TRE 1042	AVR-500TK	500VA	200x113x165mm	2,0Kgr	€ 56,00
TRE 1043	AVR-1000TK	1000VA	200x113x165mm	2,7Kgr	€ 65,00
TRE 1044	AVR-1500TK	1500VA	200x113x165mm	3,2Kgr	€ 80,00
TRE 1045	AVR-2000TK	2000VA	200x113x165mm	3,5Kgr	€ 85,00
TRE 1046	AVR-3000TK	3000VA	201x113x212mm	5,5Kgr	€ 140,00
TRE 1047	AVR-5000TK	5000VA	200x113x265mm	8,0Kgr	€ 165,00
TRE 1048	AVR-8000TK	8000VA	250x110x165mm	17,5Kgr	€ 300,00
TRE 1049	AVR-10000TK	10000VA	250x110x165mm	19,5Kgr	€ 350,00
TRE 1069	AVR-600M	600VA	130x100x125mm	1,6Kgr	€ 30,00
TRE 1070	AVR-1200M	1200VA	130x 100x125mm	2,0Kgr	€ 40,00

## ΣΤΑΘΕΡΟΠΟΙΗΤΗΣ ΤΑΣΗΣ ΤΥΠΟΥ ΜΟΤΕΡ



**Τάση εισόδου:** 150-270V AC 50/60Hz  
**Τάση εξόδου:** 220V AC 50/60Hz  $\pm 5\%$   
**Προστασία:** Από υπόταση, υπέρταση, υπερφόρτωση  
**Ενδείξεις:** Λειτουργιών με LED, ψηφιακές (LCD οθόνη) τάσης εισόδου-εξόδου και φορτίου λειτουργίας  
**Διαθέτει:** Λειτουργίες delay, undelay  
**Κατάλληλος:** Για την προστασία υπολογιστών, ψυγείων, πλυντηρίων τηλεοράσεων και άλλων ηλεκτρικών συσκευών **μεγίστου φορτίου λειτουργίας**

ΚΩΔΙΚΟΣ	ΤΥΠΟΣ	ΙΣΧΥΣ	ΔΙΑΣΤΑΣΕΙΣ	ΒΑΡΟΣ	ΛΙΑΝΙΚΗ ΤΙΜΗ ΧΩΡΙΣ Φ.Π.Α.
TRE 1052	SVD-500	500VA	200x113x165mm	2,0Kgr	€ 100,00
TRE 1053	SVD-1000	1000VA	200x113x165mm	2,7Kgr	€ 130,00
TRE 1054	SVD-1500	1500VA	200x113x165mm	3,2Kgr	€ 160,00
TRE 1055	SVD-2000	2000VA	200x113x165mm	3,5Kgr	€ 180,00
TRE 1056	SVD-3000	3000VA	201x113x212mm	5,5Kgr	€ 240,00
TRE 1057	SVD-5000	5000VA	200x113x265mm	8,0Kgr	€ 300,00

## ΤΡΙΦΑΣΙΚΟΙ ΣΤΑΘΕΡΟΠΟΙΗΤΕΣ ΤΑΣΗΣ 10-30KVA



**Τάση εισόδου:** 160-440V AC 50/60Hz  
**Τάση εξόδου:** 380V AC 50/60Hz  $\pm 3\%$   
**Προστασία:** Από υπόταση, υπέρταση, υπερφόρτωση  
**Ενδείξεις:** Λειτουργιών με LED και αναλογικές ενδείξεις τάσης εισόδου και εξόδου και των τριών φάσεων  
**Διαθέτει:** Λειτουργίες delay, undelay  
**Πρίζες εισόδου-εξόδου:** Μπόρνες βαρέως τύπου  
**Κατάλληλος:** Για την προστασία υπολογιστών, ψυγείων, πλυντηρίων τηλεοράσεων και άλλων ηλεκτρικών συσκευών **μεγίστου φορτίου λειτουργίας**

ΚΩΔΙΚΟΣ	ΤΥΠΟΣ	ΙΣΧΥΣ	ΔΙΑΣΤΑΣΕΙΣ	ΒΑΡΟΣ	ΛΙΑΝΙΚΗ ΤΙΜΗ ΧΩΡΙΣ Φ.Π.Α.
TRE 1058	PDR-10KVA	10KVA	705x340x380mm	47Kgr	Κατόπιν Παραγγελίας
TRE 1059	PDR-15KVA	15KVA	705x340x380mm	51Kgr	Κατόπιν Παραγγελίας
TRE 1060	SVC-20KVA	20KVA	450x420x870mm	88kgr	Κατόπιν Παραγγελίας
TRE 1064	SVC-30KVA	30KVA	450x420x870mm	108kgr	Κατόπιν Παραγγελίας

ΤΥΠΟΣ ΒΡΟΛΛΟ ΣΙΕΤ ΥΨΗΛΗΣ ΤΑΣΗΣ ΑΠΟ 1-10KV ΕΣΩΤΕΡΙΚΟΥ ΧΩΡΟΥ ΠΑΚΤΩΜΕΝΟΙ 



**Μέτρα υαλοσωλήνα** τρέχοντα μέτρα υάλινου σωλήνα +50cm γιά κάθε ζεύγος ηλεκτροδίων

Π.χ. 4 τρέχοντα μέτρα σε 4 επίπεδα αντιστοιχούν σε 6 μέτρα υαλοσωλήνα γιατί κάθε επίπεδο έχει από 2 ηλεκτρόδια

**Αέρια:** Ν Ε Ο Ν = **ΚΑΘΑΡΟ ΝΕΟΝ**

Α R G O N =

ΚΩΔΙΚΟΣ	ΜΕΤΡΑ ΥΑΛΟΣΩΛΗΝΑ ΠΟΥ ΑΝΑΒΟΥΝ											
	ΣΩΛΗΝΑΣ 8+		ΣΩΛΗΝΑΣ 10+		ΣΩΛΗΝΑΣ 12+		ΣΩΛΗΝΑΣ 15+		ΣΩΛΗΝΑΣ 20+		ΣΩΛΗΝΑΣ 25+	
	ΝΕΟΝ	Α R G O N	ΝΕΟΝ	Α R G O N	ΝΕΟΝ	Α R G O N	ΝΕΟΝ	Α R G O N	ΝΕΟΝ	Α R G O N	ΝΕΟΝ	Α R G O N
TR 1K	0,8	1,5	1,0	1,7	1,2	1,8	1,5	2,0	1,9	2,4	2,2	2,6
TR 2K	1,6	2,8	2,0	3,3	2,4	3,5	2,7	3,8	3,6	4,5	4,2	4,8
TR 2,5K	2,0	3,5	2,5	3,9	2,9	4,4	3,3	4,9	4,5	5,6	5,3	6,2
TR 3K	2,5	4,3	2,9	4,8	3,5	5,2	4,1	5,8	5,2	6,6	6,5	7,4
TR 4K	3,2	5,5	3,8	6,3	4,5	6,8	5,4	7,6	7,0	8,9	8,5	9,9
TR 5K	3,9	7,0	4,8	7,9	5,7	8,7	6,8	9,8	8,8	11,0	10,5	12,0
TR 6K	4,8	8,5	5,8	9,5	6,8	10,2	8,2	11,7	10,5	12,9	12,7	14,5
TR 7K	5,5	9,7	6,7	10,9	7,9	12,0	9,5	13,5	12,3	15,2	14,8	16,8
TR 8K	6,3	10,9	7,6	12,5	8,8	13,7	10,8	15,7	13,9	17,6	16,9	19,6
TR 9K	6,9	12,5	8,5	13,9	10,0	15,5	12,0	17,5	15,8	20,5	18,9	22,0
TR 10K	7,8	14,0	9,6	15,5	11,3	17,1	13,6	19,2	17,5	21,8	21,5	24,5

ΚΩΔΙΚΟΣ	ΤΑΣΗ ΕΙΣΟΔΟΥ	ΤΑΣΗ ΕΞΟΔΟΥ	ΔΙΑΣΤΑΣΕΙΣ	ΛΙΑΝΙΚΗ ΤΙΜΗ ΧΩΡΙΣ Φ.Π.Α		
				25 mA	50 mA	100 mA
TR 1K	230V AC 50/60Hz	1000V DC	230x70x70mm	€ 145,00		
TR 2K	230V AC 50/60Hz	2000V DC	230x70x70mm	€ 145,00		
TR 2,5K	230V AC 50/60Hz	2500V DC	250x80x80mm	€ 145,00		
TR 3K	230V AC 50/60Hz	3000V DC	250x80x80mm	€ 150,00	€ 175,00	€ 250,00
TR 4K	230V AC 50/60Hz	4000V DC	250x80x80mm	€ 160,00	€ 188,00	€ 230,00
TR 5K	230V AC 50/60Hz	5000V DC	270x90x90mm	€ 165,00	€ 200,00	€ 330,00
TR 6K	230V AC 50/60Hz	6000V DC	270x90x90mm	€ 170,00	€ 215,00	€ 370,00
TR 7K	230V AC 50/60Hz	7000V DC	270x90x90mm	€ 190,00	€ 230,00	€ 395,00
TR 8K	230V AC 50/60Hz	8000V DC	270x90x90mm	€ 195,00	€ 240,00	€ 420,00
TR 9K	230V AC 50/60Hz	9000V DC	300x100x100mm	€ 200,00	€ 255,00	€ 250,00
TR 10K	230V AC 50/60Hz	10000V DC	300x 100x100mm	€ 210,00	€ 265,00	€ 475,00

## ΠΛΗΡΟΦΟΡΙΕΣ - ΟΡΟΙ ΣΥΝΕΡΓΑΣΙΑΣ

- Όλες οι αναγραφόμενες τιμές του καταλόγου στα προϊόντα και στα εμπορεύματά μας είναι λιανικής.
- Δεν περιλαμβάνεται ο **Φ.Π.Α.** και ο **Φόρος Ανακύκλωσης** ( για όποια είδη υπόκεινται σε αυτόν ).
- Αλλαγή τιμών στα είδη μας μπορεί να γίνει ανά πάσα στιγμή. Για τις όποιες αλλαγές μπορείτε να ενημερωθείτε **από την εταιρεία μας είτε με αποστολή Fax**, είτε μέσω **e mail**, αφού βέβαια μας έχετε γνωστοποιήσει τα στοιχεία σας. Μπορείτε επίσης να ενημερωθείτε για τις αλλαγές τιμών ως μέλος και χρήστης του site μας στη κατηγορία **“Ενημερώσεις”**. Οι τιμές χονδρικής των ειδών μας, καθορίζονται κατόπιν σχετικής συμφωνίας.
- Όλα τα είδη καλύπτονται με εγγύηση 2 ετών από την εταιρεία μας. Οι όροι ισχύς της εγγύησης αναφέρονται στο σχετικό έγγραφο που συνοδεύει το κάθε είδος ξεχωριστά. Για όσα είδη δεν συνοδεύονται με το σχετικό έγγραφο εγγύησης, παρακαλούμε να επικοινωνήσετε με την εταιρεία μας για την παραλαβή αυτού.

## ΤΡΟΠΟΙ ΠΑΡΑΓΓΕΛΙΑΣ

1. Μέσω διαδικτύου: [www.abim.gr](http://www.abim.gr) και το [e mail:abim@abim.gr](mailto:abim@abim.gr)
2. Μέσω τηλεφώνου: **27910 22189, 6974 79 70 30**
3. Μέσω Fax: **Όλο το 24ωρο στο 27910 24950**

## ΤΡΟΠΟΙ ΠΛΗΡΩΜΗΣ

### 1. Μέσω τραπεζικού λογαριασμού

	<b>Εθνική Τράπεζα:</b>	IBAN: <b>GR6201104100000041044004459</b>
	<b>Alpha Bank:</b>	IBAN: <b>GR040140511002101071161</b>
	<b>Τράπεζα Πειραιώς:</b>	IBAN: <b>GR7701725120005512047845318</b>
	<b>Τράπεζα Eurobank</b>	IBAN: <b>GR5702603580000040200013558</b>

### 2. Αντικαταβολή με την παράδοση

### 3. Μετρητά στο κατάστημα

## ΤΡΟΠΟΙ ΠΑΡΑΔΟΣΗΣ ΠΑΡΑΓΓΕΛΙΩΝ

- **Από το κατάστημά μας.**
- Εάν ο τόπος παράδοσης είναι εντός Αττικής, **αυτή γίνεται με δικά μας μεταφορικά μέσα.**
- Εάν ο τόπος παράδοσης σας είναι εκτός Αττικής, τα είδη αποστέλλονται **με χρέωση σας** μέσω μεταφορικής εταιρείας ( πρακτορείο ή εταιρεία ταχυμεταφοράς ) **δική σας επιλογής.**

## ΠΛΗΡΟΦΟΡΙΕΣ ΣΧΕΤΙΚΑ ΜΕ ΤΟ SITE ΜΑΣ [www.abim.gr](http://www.abim.gr)

- Δυνατότητα εμφάνισης των τιμών στα είδη μας, έχουν μόνο τα μέλη - χρήστες του site της εταιρείας μας.
- Γίνετε μέλος - χρήστης του site μας, ακολουθώντας τα σχετικά βήματα ή επικοινωνήστε με την εταιρεία μας για περισσότερη βοήθεια.
- Όλες οι αναγραφόμενες τιμές των εμπορευμάτων - προϊόντων στο site μας είναι λιανικής
- Επισημαίνεται ότι δεν περιλαμβάνεται ο Φ.Π.Α. και ο Φόρος Ανακύκλωσης ( για όποια είδη υπόκεινται σε αυτόν ).

## ΤΙΜΟΛΟΓΙΑΚΗ ΠΟΛΙΤΙΚΗ ΚΑΛΥΤΕΡΗΣ ΣΥΝΕΡΓΑΣΙΑΣ

- Οι επιστροφές θα γίνονται δεκτές μετά απο συνεννόηση εντός 20 ημερών από την ημερομηνία πώλησης.
- Το επιστρεφόμενο προϊόν θα συνοδεύεται από το σχετικό παραστατικό επιστροφής και την συσκευασία του.
- Οι ειδικές παραγγελίες μετασχηματιστών δεν επιστρέφονται.
- Οι τιμές του καταλόγου μπορούν να αλλάξουν χωρίς προειδοποίηση.
- Ευχαριστούμε όλους τους συνεργάτες μας που συμβάλουν στην επιτυχή πορεία μας και ευελπιστούμε σε νέες συνεργασίες με αξιοπιστία και φιλική διάθεση.

## ΜΕΘΟΔΟΣ ΥΠΟΛΟΓΙΣΜΟΥ ΜΕΤΑΣΧΗΜΑΤΙΣΤΩΝ

**Μετατροπή VA σε Watt :**  $Watt = VA \times 0,707$  **π.χ.:** 1000 VA x 0,707 = 707 Watt

**Εύρεση ρεύματος:**  $I = P \times V$  **π.χ.:** Μετασχηματιστής 1000 Watt x 230 Volt = 4,34 Amper

**Εύρεση Ισχύος:**  $P = V \times I$  **π.χ.:** Μετασχηματιστής 230V Volt x 4,34 Amper = 1000 Watt



**ΑΡΚΑΔΙΚΗ ΒΙΟΤΕΧΝΙΑ ΜΕΤΑΣΧΗΜΑΤΙΣΤΩΝ**  
**HELLAS TRANSFORMERS ELECTRONICS**  
ΚΑΤΑΣΚΕΥΗ ΚΑΙ ΧΟΝΔΡΕΜΠΟΡΙΟ ΗΛΕΚΤΡΟΒΙΟΜΗΧΑΝΙΚΟΥ ΥΛΙΚΟΥ

**Χ.ΤΖΟΥΒΕΛΗ & ΣΙΑ Ο.Ε.**

Αγίου Κωνσταντίνου 39 - Τ.Κ. 22200 - Μεγαλόπολη Αρκαδίας

Τηλ.:27910 22189 - Fax:27910 24950 - Κινητό:6974797030

site: [www.abim.gr](http://www.abim.gr) - e mail:[abim@abim.gr](mailto:abim@abim.gr)